

使用说明书

XMT70X智能传感器专用仪表



第一章 概述

一、概述

XMT70X仪表是综合了多项新技术研制而成的新一代智能自动调节仪表,仪表采用先进的微电脑芯片及技术,仅需通过面板按键设定便可使仪表与各类传感器、变送器等配套使用。本仪表具有变送输出和通讯功能,能方便的与计算机或PLC连网,实现远程控制。

二、主要特点

- 热电阻、热电偶、模拟量等19种信号自由输入,显示量程自由设定。
- 精确调整零点,在0~60℃范围内热电偶自动冷端补偿(误差±2℃)。
- 采用WATCHDOG电路、软件陷阱与冗余、掉电保护、数字滤波等技术,使仪表的整体抗干扰能力大大提高。
- 输出接口采用模块化设计,功能配置方便灵活。
- 新增多种故障控制策略,使过程控制更加安全。

三、技术指标

- 使用环境: 0~60℃ 100%RH无腐蚀性环境
- 电源电压: AC85~260V\DC85~360V
- 基本误差: 0.2%FS±1个字
- 显示方式: 双排满四位LED数码管显示
- 采样速率: 5次/秒
- 显示周期: 0.6秒
- 供电输出: DC24V/30mA
- 控制输出: 继电器触点输出
- 输出容量: 继电器输出触点容量: AC220V/3A、DC24V/5A(阻性负载)
- 变送输出: 4~20mA、0~10mA、0~20mA、1~5V、0~5V、0~10V
- 变送负载能力: 20mA时≤500Ω
- 通讯输出: 接口方式为光电隔离主从异步串行RS-485通讯接口,波特率1200~9600bps
- 仪表上电: 上排数码管显示参数提示符: *Inty*, 下排数码管显示输入类型如: *P100*, 3秒后回到正常显示;

四、XMT70X系列仪表型号及外形列表

型号	数码管尺寸		外形尺寸 (mm)	开孔尺寸 (mm)
	上排	下排		
XMT702	0.36" (红)	0.36" (绿)	48×48×82	45×45
XMT703	0.36" (红)	0.36" (绿)	48×96×112	44×92
XMT704	0.56" (红)	0.36" (绿)	96×48×112	92×44
XMT705	0.56" (红)	0.39" (绿)	72×72×85	68×68
XMT706	0.80" (红)	0.56" (绿)	96×96×112	92×92
XMT708	0.80" (红)	0.39" (绿)	160×80×80	152×76

五、型号说明

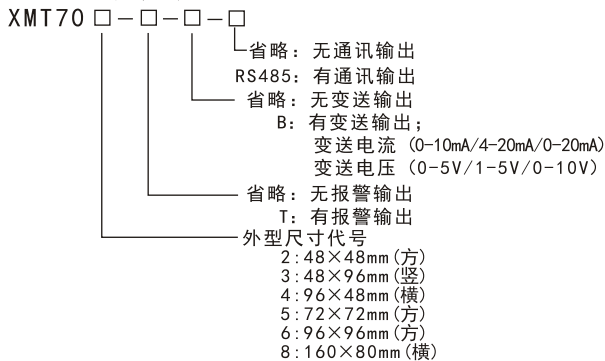

第二章 操作说明

一、面板说明

以XMT704为例说明XMT70X系列仪表的面板特点和设定方法, XMT70X系列不同规格的仪表设定方法是相同的。

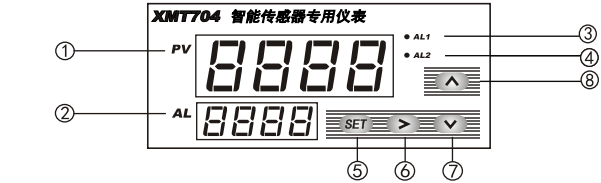

- PV: 显示窗口; 控制状态时显示输入信号的实际测量值设定状态时显示当前参数提示符。
- AL: 显示窗口; 显示(AL1、AL2)继电器报警值中的任意一个; 在测量状态下, 按 \odot 键可以切换显示; 设定状态时显示下一参数提示符, 当选定参数后, 显示被选定参数的设定值。
- AL1: J1工作指示灯 (继电器报警指示灯亮)
- AL2: J2工作指示灯 (继电器报警指示灯亮)
- SET 确定键
- \odot 位选键
- \downarrow 减小键/参数向上选择键
- \uparrow 增加键/参数向下选择键; 在测量状态下, 按 \odot 键可以切换显示; (AL1、AL2)继电器报警值中的任意一个;

二、端子接线图

XMT70X各型号仪表的接线相同(接线以仪表上所附接线图为准)。

1. (XMT703-708)接线图

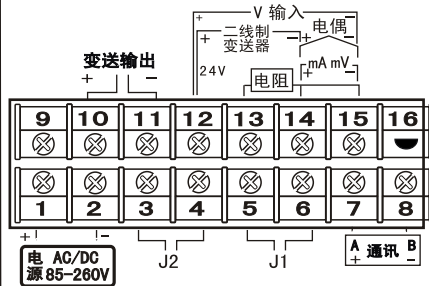

2. (XMT702)接线图

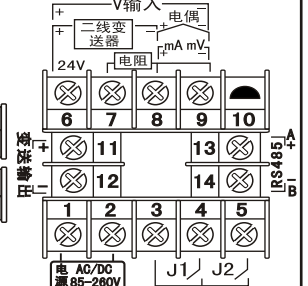

变送输出及通讯说明
1、模拟量 (0~10mA / 4~20mA/0~20mA)
2、模拟量 (0~5V/1~5V/0~10V) 3、RS485接口

接线注意

- 该仪表在使用直流电源供电时不分正负极, 仪表能够自动适应。
- 热电偶输入, 应使用和输入热电偶分度号相同的补偿导线
- 热电阻输入, 应使用低电阻 (小于5欧姆) 且无差别的三根导线
- 输入信号线为避免杂讯干扰的影响, 请尽量远离仪表电源、动力电源等配线。
- 如有杂讯干扰可安装杂讯滤波器并接地, 并减小杂讯滤波器输出与仪表电源端子的接线距离。
- 当仪表接电压 (V) 信号时, 接12, 15两个端子, 这时应调节仪表内部的短路块, 如下图所示:



第三章 仪表设定

XMT70X系列仪表出厂时已经设定了部分参数, 但有些参数需要用户结合实际情况设定或修改, XMT70X系列仪表的参数共分为功能参数、工作参数、控制参数三组, 三组参数分别由三个密码0089、0036、0001锁存, 用户输入不同的密码即可进入相应的参数组, 如下图所示:

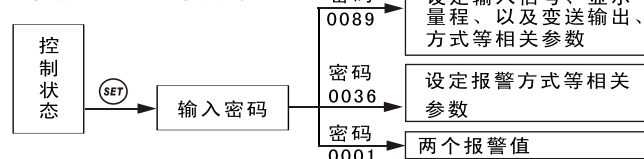

一、功能参数组设定

1、功能参数组介绍 (此组密码为0089)

显示符号	参数名称	参数意义	地址	选项及设定范围	出厂值
PR55	PASS	输入密码		0089	0000
Inty	Inty	输入信号类型	2000H	见后说明3	Pt100
PvL	PvL	显示量程下限	2002H	-1999~9999	0.0
PvH	PvH	显示量程上限	2004H	-1999~9999	100.0
dot	dot	小数点位置	2006H	0个位 1十位 2百位 3千位	1
obty	obty	变送输出类型	2008H	0-10/4-20/0-20mA	4-20
obL	obL	变送输出下限	200AH	-1999~9999	0
obH	obH	变送输出上限	200CH	-1999~9999	100.0
EL	EL	开方功能	200EH	ON=开方 OFF=无开方	OFF
SS	SS	小信号切除	2010H	0~100%	0
Id	Id	本机通信地址	2012H	1~64	5
bAud	bAud	通信波特率	2014H	1200 2400 4800 9600	9600
End	End	结束符		无选项	

2. 功能参数组设定步骤

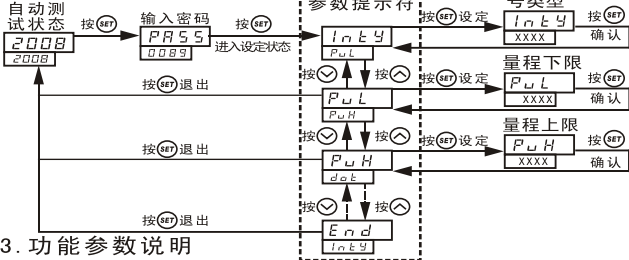

3. 功能参数说明

(1) Inty: 输入类型

查阅下表, 请将Inty参数设定为相应的输入信号对应的输入信号编号

类型提示符	传感器类型说明	显示范围	分辨率
t	T分度号热电偶	-200~400℃	1℃
r	R分度号热电偶	-50~1600℃	1℃
J	J分度号热电偶	-200~1200℃	1℃
WrE	WR3-WRe25热电偶	0~2300℃	1℃
b	B分度号热电偶	350~1800℃	1℃
S	S分度号热电偶	-50~1600℃	1℃
K	K分度号热电偶	-200~1300℃	1℃
E	E分度号热电偶	-200~900℃	1℃
P100	Pt100分度号热电阻	-199.9~600.0℃	0.1℃
Cu50	Cu50分度号热电阻	-50.0~150.0℃	0.1℃
r375	0~375Ω远传压力	量程下限和量程上限在-1999~9999范围内任意设定	与量程上下限及小数点有关
0-75	0~75mV电流分流器		
0-30	0~30mV		
0-5	0~5V标准信号		
1-5	1~5V标准信号		
10v	0~10V标准信号		
0-10	0~10mA标准信号		
0-20	0~20mA标准信号		
4-20	4~20mA标准信号		

- (2) PvH/PvL: 显示量程上/下限 (对热电阻、热电偶可以不用设定, 仪表按标准的分度值显示。
PvH为输入信号最大时仪表对应的显示最大值, PvL为输入信号最小时仪表对应的显示最小值。
- (3) obH/obL: 变送输出上、下限
obL: 仪表变送输出下限时仪表对应的显示值;
obH: 仪表变送输出上限时仪表对应的显示值;
本产品出厂时只提供4~20、0~10mA和0~20mA三种电流输出信号。用户如需要电压信号变送输出, 可从厂家定制或自行在两个输出端子上并接250Ω或500Ω电阻, 获取1~5V或0~5V、0~10V电压 (注: 并接电阻的精度直接影响变送输出电压的精度)。此时oAty的选项4~20、0~10mA和0~20mA将对0~5V或1~5V、0~10V电压输出。
- (4) EL: 开方运算
当仪表输入差压信号测量流量时, 如果变送器对差压信号未做开方处理, 则此参数需设定为On。如不是输入差压信号测量流量, 则此参数必须设定为OFF。
- (5) SS: 小信号切除
当仪表输入流量信号需要开方时, 如要对小信号进行切除可用SS参数切除, 例如仪表输入信号为4~20mA, SS设定为3, 表示 $[4 + (20-4) \times 3\%] = 4.48\text{mA}$, 即当输入信号在4到4.48mA之间时, 仪表按输入信号是4mA处理。
- (6) bAud: 通信波特率
此参数用于选择仪表与上位机之间的通信波特率。

二、工作参数组设定

1. 工作参数列表 (此组密码为0036)

显示符号	参数名称	参数意义	地址	选项及设定范围	出厂值
PR55	PASS	输入密码		0036	
RL1y	AL1y	第一报警方式	1000H	0~02	01
RL1E	AL1C	第一报警回差值	1002H	0~9999	0.0
RL2y	AL2y	第二报警方式	1004H	0~02	02
RL2E	AL2C	第二报警回差值	1006H	0~9999	0.0
PSb	Psb	零位误差修正	1008H	-1999~9999	0.0
FILt	FILt	数字滤波系数	100AH	0~3	2
End	End	结束符		无选项	

2. 工作参数组设定步骤

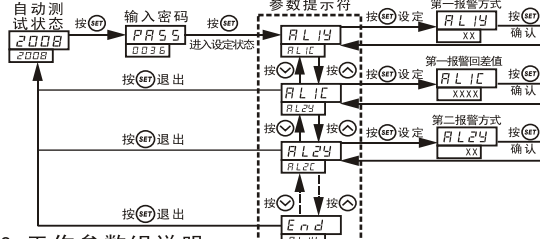

3. 工作参数组说明

(1) AL1y/AL2y: 报警方式, 共有2种, 设定为00时, 取消报警
详细说明见下图所示:

01: 越上限报警

当 $PV \geq AL1$ 时报警

当 $PV < (AL1 - AL1C)$ 时报警解除

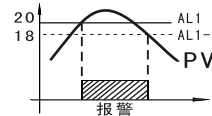

02: 越下限报警

当 $PV \leq AL1$ 时报警

当 $PV > (AL1 + AL1C)$ 时报警解除

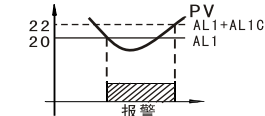

(2) FilT: 滤波参数

本仪表采用一阶滤波方式, 0为放弃数字滤波功能, 1较弱、2稍强、3最强,

FilT设定值越大, 显示越稳定, 但仪表显示滞后。

三、控制参数组设定

1. 控制参数组列表 (此组密码为0001)

显示符号	参数名称	参数意义	地址	选项及设定范围	出厂值
PR55	PASS	输入密码		0001	0000
RL1	A11	第一报警设定值	0000H	-1999~9999	060.0
RL2	A12	第二报警设定值	0002H	-1999~9999	040.0
End	End	结束符		无选项	

2. 控制参数设定说明

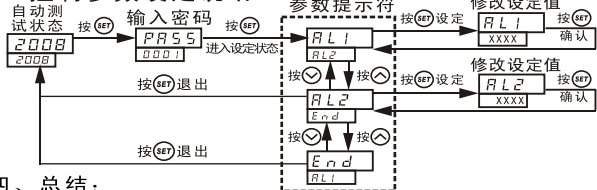

四、总结:

通过对上述三个参数组设定过程的介绍, 将重点总结如下

1. 在仪表的自动控制状态按(Enter)键一次, 仪表显示密码提示符PASS, 此时在仪表的下排输入不同的参数组对应的密码, 按(Enter)键对密码进行确认, 仪表即可进入参数设定状态。
2. 确认完密码后, 仪表分上、下两排按顺序显示各参数, 位于上排闪烁显示的为当前参数, 下排为下一参数, 用(Down)键向下选择各参数, 用(Up)键向上选择各参数。
3. 当某一参数在上排闪烁显示时, 按(Enter)键, 表示对此参数进行查看或修改, 此时上排仍显示此参数提示符, 下排显示此参数的设定值, 用(Left)键和(Right)键对设定值进行修改。
4. 当修改完某一参数后, 按(Enter)键确认对此参数的修改, 此时仪表上排显示当前修改完的参数, 再用(Down)键向上、或向下选择要修改的参数。
5. 重复以上步骤完成仪表各项参数的查看或修改。
注: 在参数设定过程中长按(Enter)键3S可保存对参数的修改并提前退出参数设定状态, 如60秒内无按键操作, 则仪表不保存任何修改并自动返回到自动控制状态。

五、通讯协议

XMT70X系列仪表采用国际通用的MODBUS-RTU协议, 支持组态王、MCGS世纪星、开物等组态软件, 使用计算机或触摸屏自带的modbusRTU设备驱动就能进行组态联网工作, 不需要特别定制驱动。

通讯速度: 1200, 2400, 4800, 9600bps

停止位: 1 数据位: 8 奇偶校验: 无

功能代码03: 读参数值 功能代码10: 写参数值

功能代码01: 读仪表状态位(设置、异常、AL2、AL1) (此功能代码为读仪表状态位专用功能代码)

用户可参考随产品所附光盘上的通讯协议指导和测试软件, 自行设计驱动。

第五章 仪表维护和保修

1. 仪表维护

本系列仪表正常使用不需特别维护。如有需要, 可定期送生产厂家标定。

2. 仪表存储

仪表应在包装齐全的情况下, 存放在干燥通风、无腐蚀性的环境。

3. 仪表保修

在用户按说明书正确使用仪表的情况下, 本仪表质保期为一年(自售出之日起), 由于用户不当使用或保修期外的维修, 本公司只收取维修成本。

订货须知

继电器报警 变送、通讯功能为可选功能, 订货时须明确注明。